

Powered by



MSJ 150 2B 150Ач

MSJ 150 - батарея с большим сроком службы - до 20 лет. Как и батареи других серий CSB она необслуживаемая (AGM-технология), герметизированная, безопасная в эксплуатации, имеет низкий уровень саморазряда, высоконадежная. Используется в качестве резервного питания промышленного оборудования, на объектах энергетики, в системах телекоммуникации.



► Спецификация

Кол-во элементов в блоке	1
Номинальное напряжение	2
Емкость	150 Ач при 10-часовом разряде до $U_{кон.}$ - 1.80 В/Эл при 25 °С
Вес	12.8 кг
Максимальный ток разряда	900А (5 сек)
Внутреннее сопротивление	0.91 мОм
Диапазон рабочих температур	разряд: от -20°С до +50°С заряд: от -20°С до +40°С хранение: от -20°С до +40°С
Номинальная рабочая температура	25°С
Напряжение подзаряда	2.23±0.02 В/Эл.; темп. коэффициент: ±3.3 мВ/°С
Максимальный ток заряда	45.0 А (при заряде постоянным током), в режиме постоянного подзаряда I_{max} не ограничен
Напряжение заряда при циклическом режиме	2.35 В/Эл.; темп. коэффициент: ±3.3 мВ/°С
Саморазряд	низкий саморазряд, аккумулятор может храниться без подзаряда при 25°С более 6-ти месяцев.*
Выводы	под гайку и болт М8
Материал корпуса	огнеупорный пластик, согласно UL94-V0



*Перед использованием батарею необходимо зарядить. При более высокой температуре окружающей среды время хранения сокращается.

► Размеры, мм:

Длина	Ширина	Высота	Высота (с клеммами)
170±3.0	106±3.0	331±3.0	365±3.0

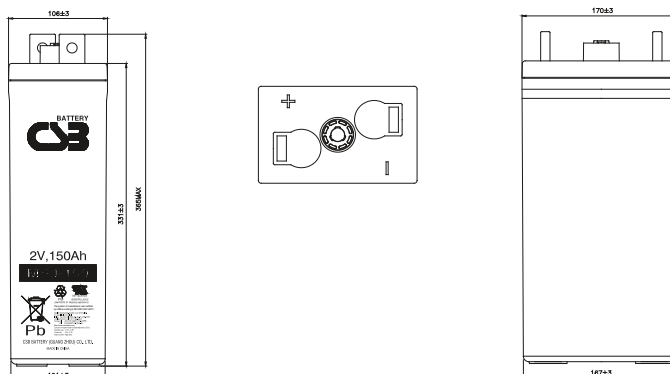

РАЗРЯД ПОСТОЯННЫМ ТОКОМ : А (25°С)

$U_{к/т}$ разряда	15мин	30мин	60мин	2ч	3ч	4ч	5ч	6ч	8ч	10ч
1.60В	238	158	97.0	58.0	43.0	34.0	29.0	25.0	20.0	16.9
1.67В	227	152	93.0	55.0	41.0	33.0	28.0	24.0	19.3	16.2
1.70В	211	143	91.0	54.0	40.0	32.0	27.0	23.0	19.0	16.0
1.75В	188	127	84.0	52.0	38.0	30.9	26.0	23.0	18.4	15.5
1.80В	161	117	79.0	49.0	37.0	30.6	25.0	22.0	17.9	15.0
1.83В	136	106	73.0	46.0	35.0	28.0	24.0	21.0	17.0	14.5

РАЗРЯД ПОСТОЯННОЙ МОЩНОСТЬЮ : Вт (25°С)

$U_{к/т}$ разряда	15мин	30мин	60мин	2ч	3ч	4ч	5ч	6ч	8ч	10ч
1.60В	417	281	173	104	78.0	63.0	53.0	47.0	37.4	32.0
1.67В	413	280	172	102	76.5	62.0	52.5	46.5	37.0	31.5
1.70В	380	260	167	101	75.0	61.0	52.0	46.0	36.5	31.0
1.75В	342	234	156	97.0	73.0	58.0	50.0	43.0	36.0	30.0
1.80В	294	216	147	93.0	70.0	57.0	48.0	42.6	35.0	29.0
1.83В	249	195	136	87.0	66.0	53.0	46.0	40.0	33.0	28.0

Зависимость срока службы от температуры

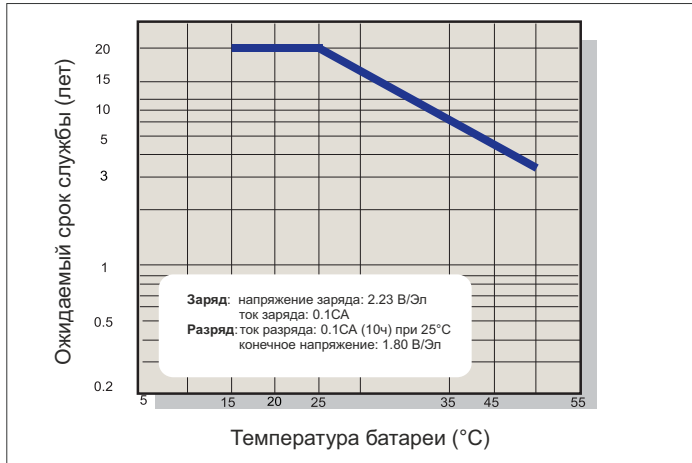

Характеристики заряда

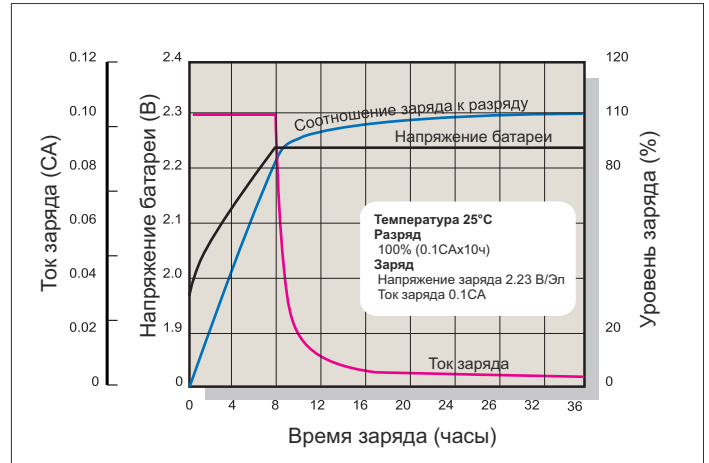

Саморазряд

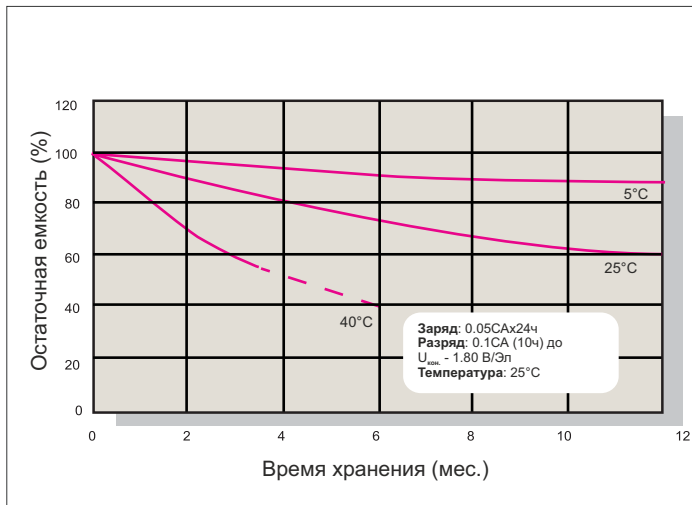

Разрядные характеристики(I)

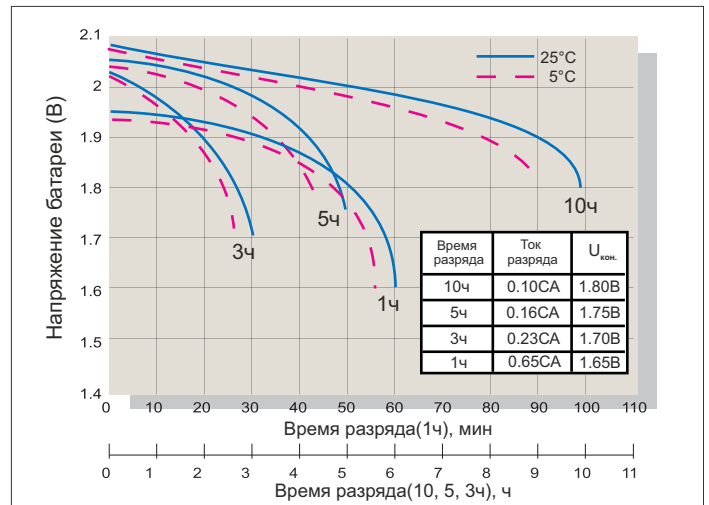

Рекомбинация газа

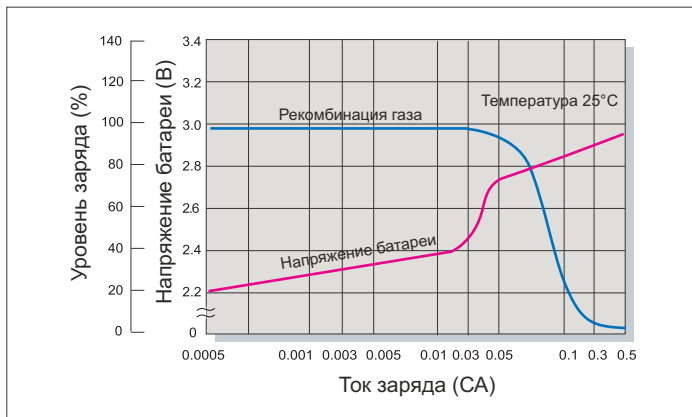

Разрядные характеристики(II)

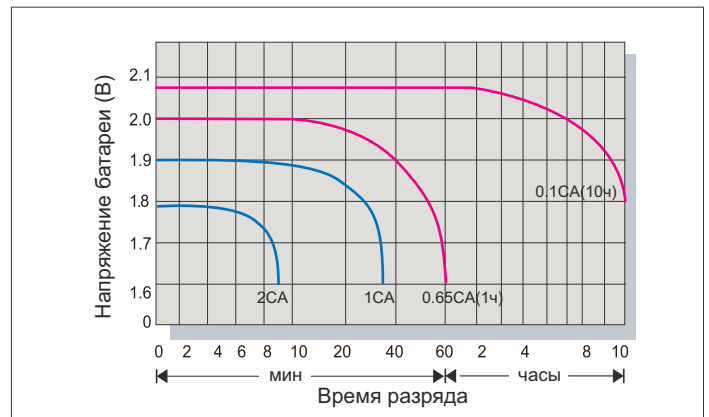

Заряд

Применение	Напряжение заряда(В/Эл)			Максимальный ток заряда
	Температура	Рекомендуемое значение	Диапазон значений	
Буферный режим	25°C	2.23	2.21-2.25	0.3С

Разряд

Ток разряда (А)	Конечное напряжение (В/Эл)
0.05С > А	1.90
0.15С > А ≧ 0.05С	1.80
0.20С > А ≧ 0.15С	1.75
0.40С > А ≧ 0.20С	1.70
А > 0.40С	1.60